

Enrasada con T15

Descolgada con T-Dekor 15

03/

Bandeja Parma T15

El sistema PARMA 15 ofrece una **estructura registrable** de techo metálico apoyada sobre perfiles T 15 T-Clip 15 y T-Dekor 15. Si añadimos los acabados de bandeja enrasada, regular de canto biselado (V6) y canto recto (V8), conforman una **gran cantidad de combinaciones** para la decoración de espacios.

Las placas se fabrican en acero galvanizado prelacado o aluminio prelacado, materiales de **gran calidad y resistencia**, que además permiten una **fácil limpieza**. Las placas pueden ser fabricadas en diferentes colores de la carta RAL junto con la perfilería, **permitiendo opciones personalizadas para cada ambiente**.

Son estructuras de fácil registro y acceso a sistemas de iluminación cableados o climatización que evitan complejas reparaciones y mantenimientos.



03/

Bandeja Parma T15

FORMATOS

MODELO		PLACA		CAJA
		mm	m ²	uds.
Precalada lisa	E	600 x 600	7,20	20
	V6	600 x 600	6,48	18
	V8	600 x 600	5,76	16
	V8	300 x 1200	5,76	16
Precalada perforada	E	600 x 600	7,20	20
	V6	600 x 600	6,48	18
	V8	600 x 600	5,76	16
	V8	300 x 1200	5,76	16

E = enrasada
V6 = descolgada 6 mm
V8 = descolgada 8 mm

COLORES

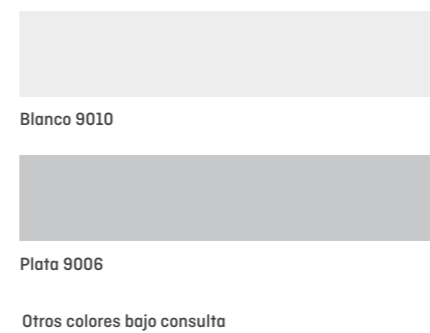

ACABADOS

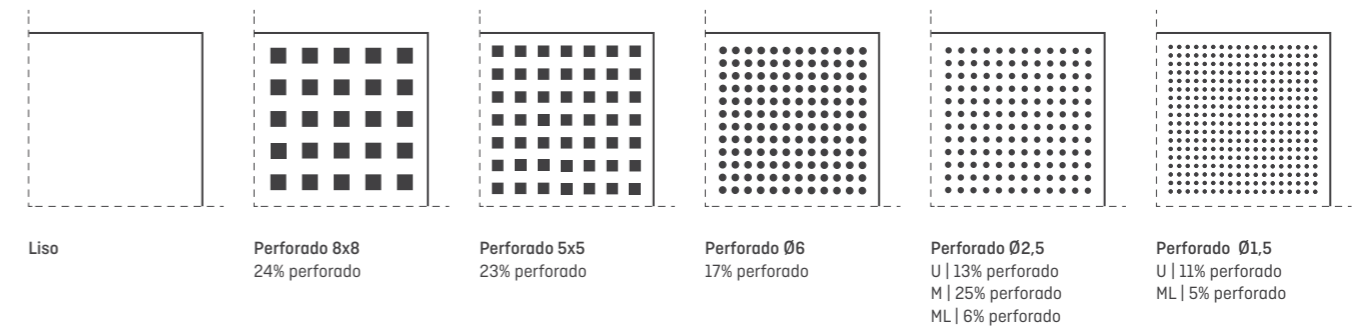

Bandejas conformadas por plegado, fabricadas con chapa de acero galvanizado prelacado de 0,50 mm de espesor. Existe la opción de fabricar las bandejas en aluminio de 0,60 mm de espesor. Todas las bandejas son suministradas con film adhesivo de protección.

Bandejas prelacadas en Poliéster con un espesor de capa mínimo de 25 micras en color Blanco (RAL 9010), Silver (RAL 9006). Este tipo de acabado se caracteriza por una alta resistencia a la corrosión y durabilidad (retención de brillo y color).

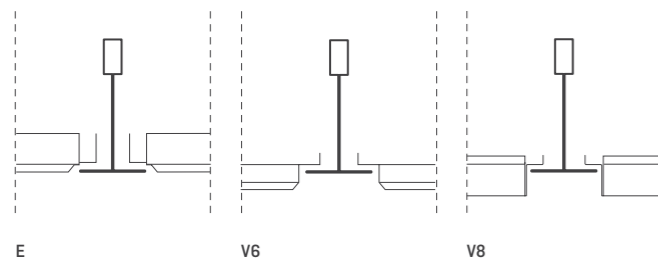

Bandeja Parma T15



Ficha técnica



Manual montaje

MONTAJE

Los perfiles secundarios se insertan sobre los perfiles primarios para formar una estructura modular, esta se sustenta al forjado mediante varillas roscadas unidas a los perfiles primarios por piezas de cuelgue. En función del modelo de bandeja, éstas quedarán apoyadas sobre la estructura, enrasadas, o descolgadas 6 u 8 mm con respecto a los cantos de los perfiles.

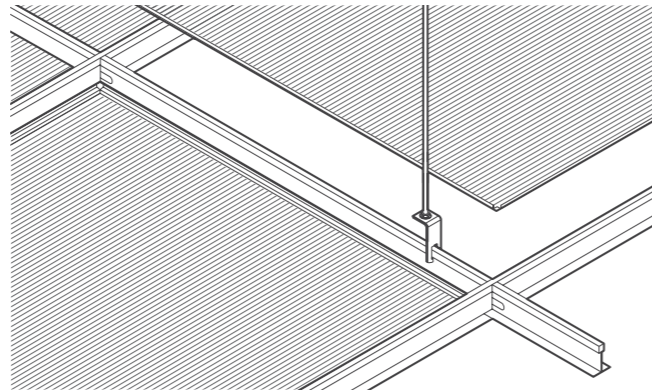

ACCESORIOS

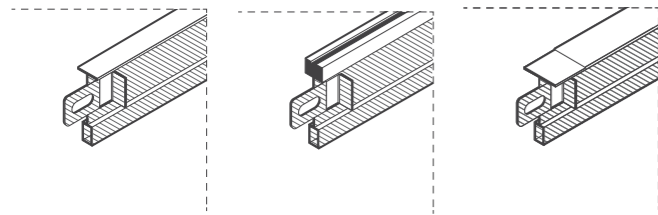

T-15, T-Dekor 15, T-Clip 15

Sistemas de suspensión compuesto por perfiles primarios (3,7 m) y secundarios (1,2 y 0,6 m) en forma de T de 15 mm de base que generan una estructura cuadrícula sobre la que descansan las bandejas. Los perfiles T-Dekor 15 presentan dos colores en su parte vista mientras que los perfiles T-Clip 15 disponen del sistema overlap evitando desniveles en la perfilera una vez montada.

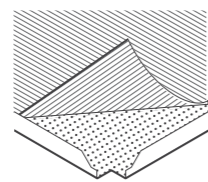

Velo acústico

Velo acústico de 0,2 mm de espesor que además evita la deposición de polvo y suciedad. Se fija por activación térmica a la cara interior de la bandeja.

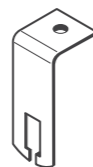

Pieza cuelgue

Pieza de unión entre los perfiles y la varilla roscada de sustentación del conjunto. Se coloca sobre los perfiles T15, T-Dekor 15 y T-Clip 15 primarios.

RENDIMIENTO

MODELO	Tipo	Unidades por m ²
Bandeja 600x600 mm	Bandejas	2,80 uds
	Perfil primario 3,7 m	0,84 ml
	Perfil secundario 1,2 m	1,68 ml
	Perfil secundario 0,6 m	0,84 ml
	Piezas de Cuelgue	0,90 uds

MODELO	Tipo	Unidades por m ²
Bandeja 300x1200 mm	Bandejas	2,80 uds
	Perfil primario 3,7 m	0,84 ml
	Perfil secundario 1,2 m	3,35 ml
	Piezas de Cuelgue	0,90 uds

Peso aproximado: 3,5 - 4,6 kg /m² dependiendo de tipo de perforación.
4 Cuelgues en un perfil primario de 3,7 metros

CARACTERÍSTICAS TÉCNICAS

Complemento	Perforación	αw hasta	Clase Absorción Acústica	Reacción al fuego	Durabilidad	% Material Reciclado hasta
Ninguno	Lisa	-	-	a2-s1, d0	Clase B	25%
Velo acústico	∅ 1,5 U	0,65	C	a2-s1, d0	Clase B	25%
	∅ 2,5 U	0,70	C	a2-s1, d0	Clase B	25%
	□ 5x5	0,65	C	a2-s1, d0	Clase B	25%
	□ 8x8	0,70	C	a2-s1, d0	Clase B	25%
Lana mineral	∅ 1,5 U	0,85	B	a2-s1, d0	Clase B	25%
	∅ 2,5 U	0,85	B	a2-s1, d0	Clase B	25%
	□ 5x5	0,75	C	a2-s1, d0	Clase B	25%
	□ 8x8	0,85	B	a2-s1, d0	Clase B	25%