

IsaCoppo

Tek

IsoCoppo Tek

SCHEDA TECNICA

Prodotto in:

- **Alluminio preverniciato**
- **Acciaio preverniciato**
- **Rame**

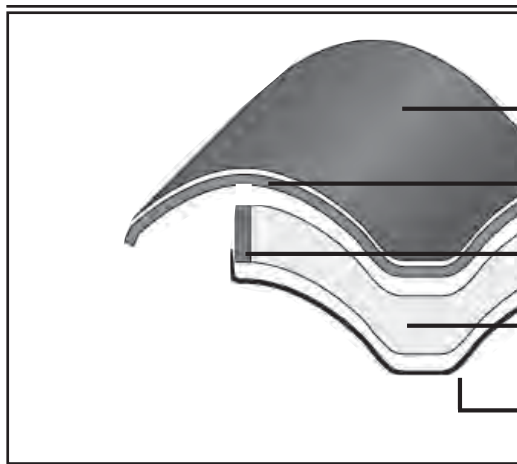
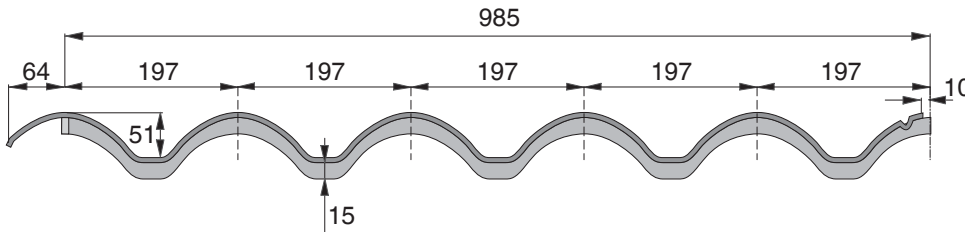

- Strato protettivo in poliestere color coppo
- Lastra metallica superiore
- Nastro sigillante elastico
- Strato coibente di 15 mm
- Supporto inferiore in alluminio

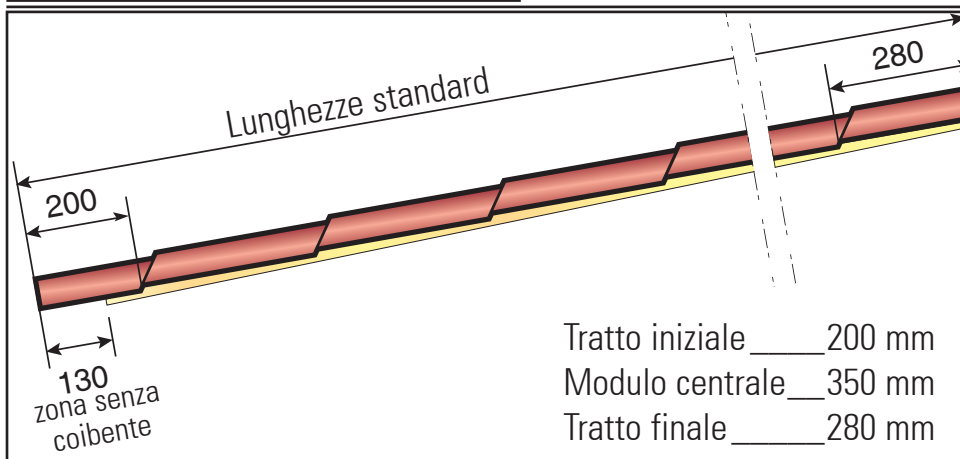

Lunghezze standard	
	2.230 mm
	2.580 mm
	3.280 mm
	3.980 mm

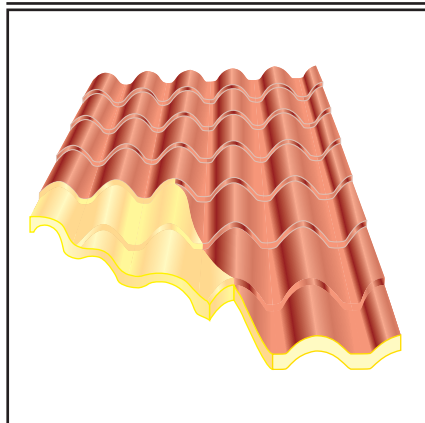

Densità	60 kg/m ³
Trasmittanza termica U	1,650 W/m ² k
Peso IsoCoppo Tek in alluminio	3,2 kg/m ²
Peso IsoCoppo Tek in acciaio	5,7 kg/m ²

IsoCoppo Tek

TABELLA DI CONSULTAZIONE PER UTILIZZO LUNGHEZZE LASTRE

ipotesi lunghezza falda	Lunghezza lastre da usare (mm)			
4330	2230	2230		
4680	2580	2230		
5030	2580	2580		
5380	3280	2230		
5730	3280	2580		
6080	3980	2230		
6430	3280	3280		
6780	2580	2230	2230	
7130	3980	3280		
7480	3280	2230	2230	
7830	3280	2580	2230	
8180	3280	2580	2580	
8530	3280	3280	2230	
8880	3980	2580	2580	
9230	2580	2580	2230	2230
9580	3280	3280	3280	
9930	3980	3980	2230	
10280	3980	3280	3280	
10630	3980	2580	2230	2230
10980	3980	2580	2580	2230
11330	3980	2580	2580	2580
11680	3980	3280	2580	2230
11680	3980	3980	3980	

SCHEDA TECNICA

CAMPO DI APPLICAZIONE

Isocoppo Tek può essere utilizzato per tetti con pendenza minima sino al 15%.

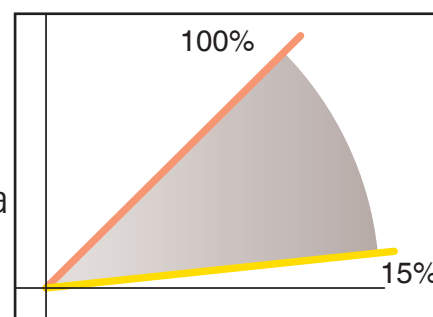

IsoCoppo Tek

SCHEDE TECNICHE

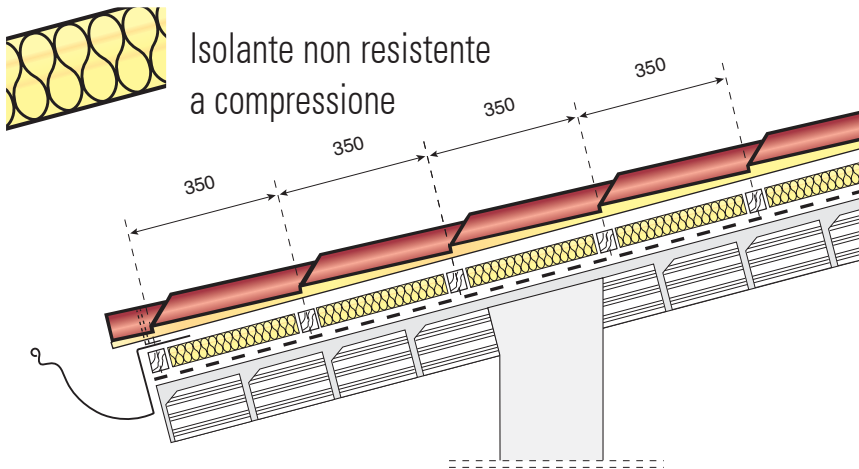

In caso di utilizzo di isolante non resistente a compressione, l'interasse dell'orditura deve avvenire ogni 350 mm.

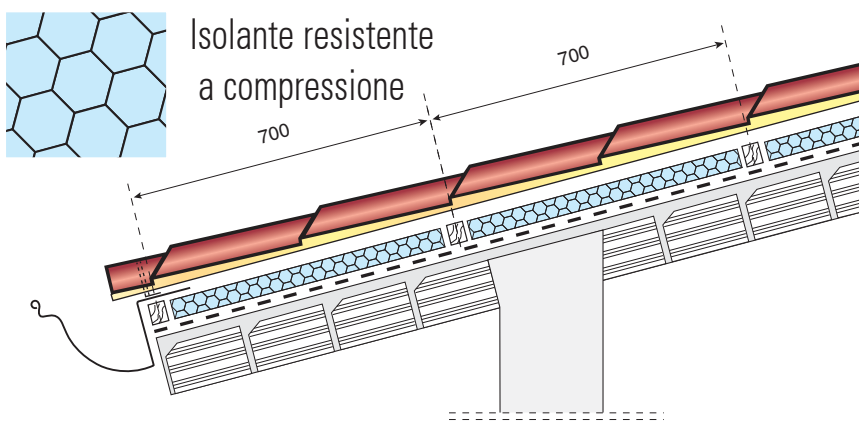

In caso di piano con appoggio continuo senza intercapedine di ventilazione, l'interasse dell'orditura può avvenire ogni 700 mm con isolante resistente a compressione.

PROVA ACUSTICA COMPARATIVA DEL LIVELLO DI RUMORE (dB) DA IMPATTO SUPERFICIALE

	Portata pallini g/sec	Frequenze (Hz)						
		125	250	500	1000	2000	4000	A
IsoCoppo in alluminio	13,3	60,9	63,6	68,1	78,3	83,7	90,6	92,6
	11,4	56,8	59,9	65,4	75,4	80,4	87,7	89,6
Il Coppo di Alubel in alluminio	8,0	50,7	53,6	59,0	68,5	73,7	80,6	82,7
	13,3	63,3	67,3	73,5	80,5	87,7	93,7	95,8
	11,4	60,5	65,5	72,0	78,8	86,1	92,1	94,2
	8,0	57,5	62,4	69,0	75,7	82,8	88,9	91,0

CARICO UNIFORMEMENTE AMMISSIBILE [kg/m²] SU 4 APPOGGI

Dalle prove eseguite da un centro di ricerca si è individuato l'interasse massimo degli appoggi per l'uso del pannello IsoCoppo Tek.

Supporto esterno	interasse appoggi [mm]	Carico ammissibile [kg/m ²]
Acciaio spessore 0,5 mm	1050	200
Alluminio spessore 0,7 mm	1050	150
Rame spessore 0,6 mm	1050	230

N.B. prova di carico su quattro appoggi con utilizzo di idoneo fissaggio nel numero previsto dal catalogo

IsoCoppo Tek

SOVRAPPOSIZIONE MODULARE

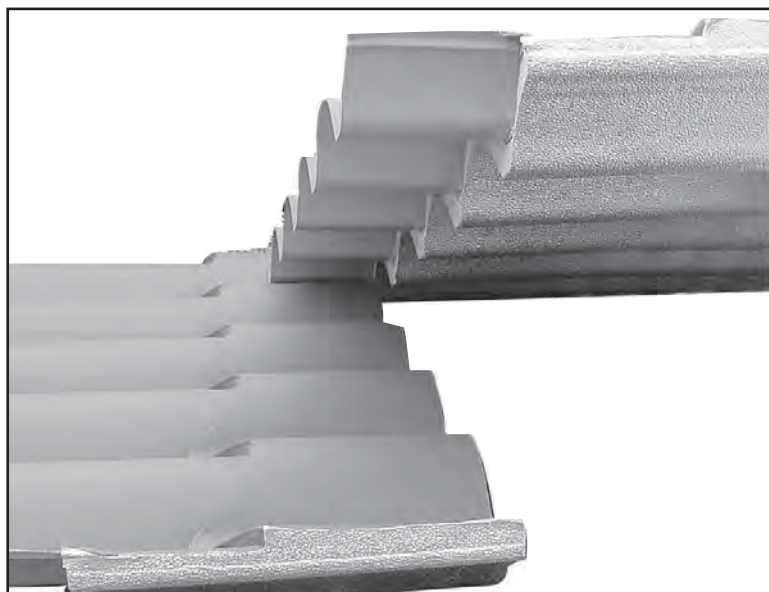
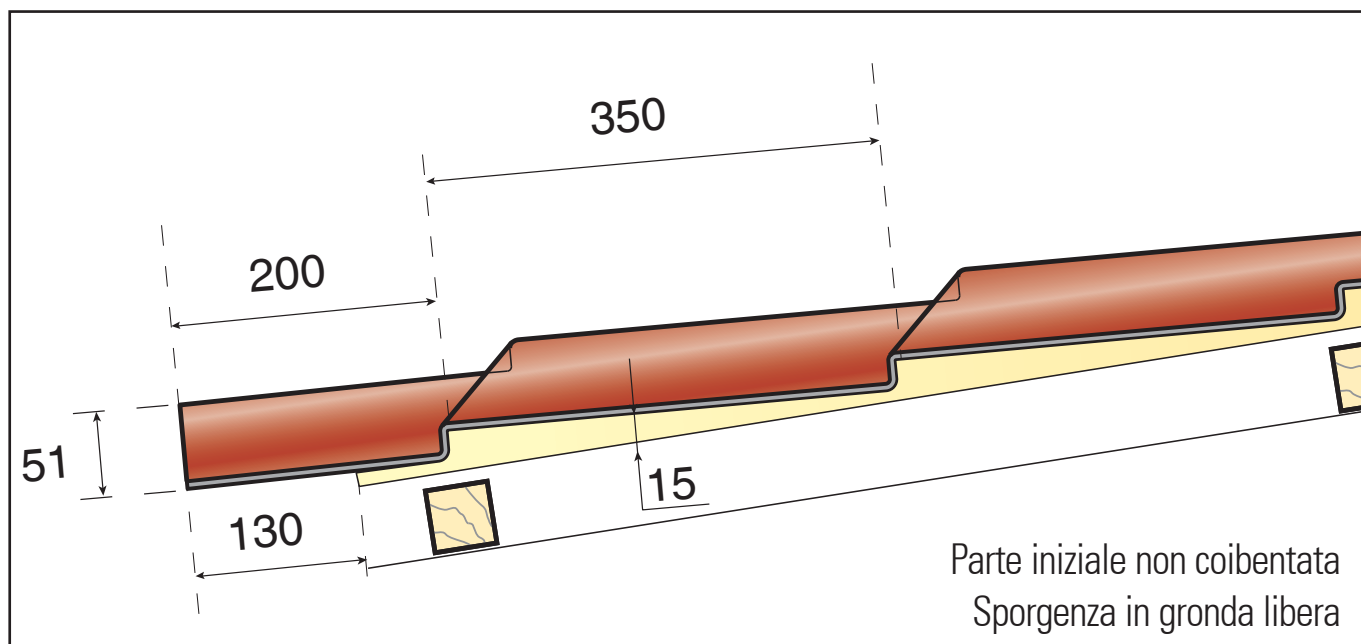

Lastra predisposta per la sovrapposizione
(senza rimozione manuale dell'isolante)

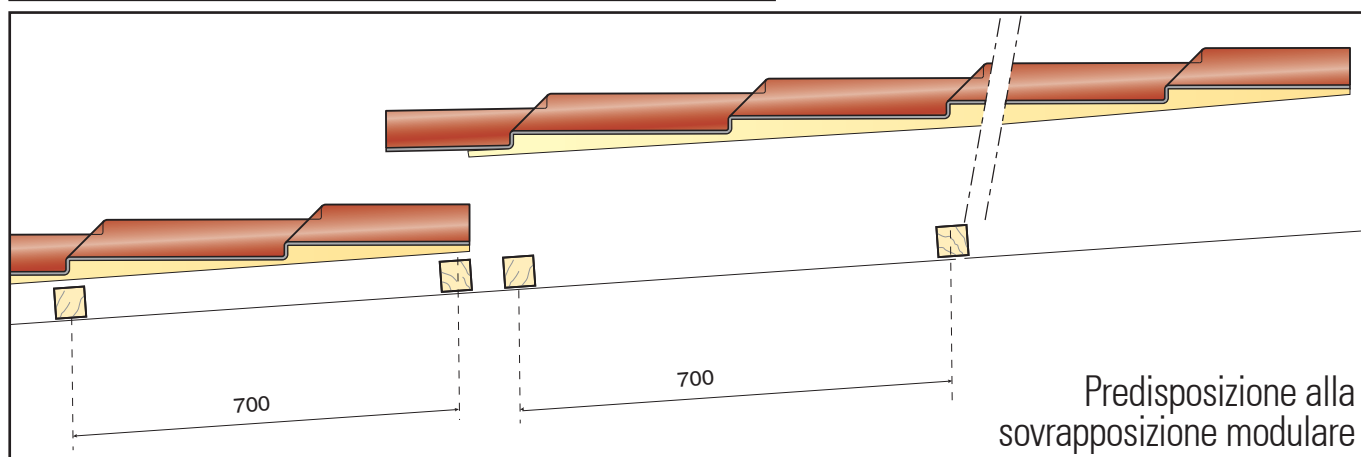

IsoCoppo Tek

ISTRUZIONI PER L'INSTALLAZIONE

FISSAGGIO

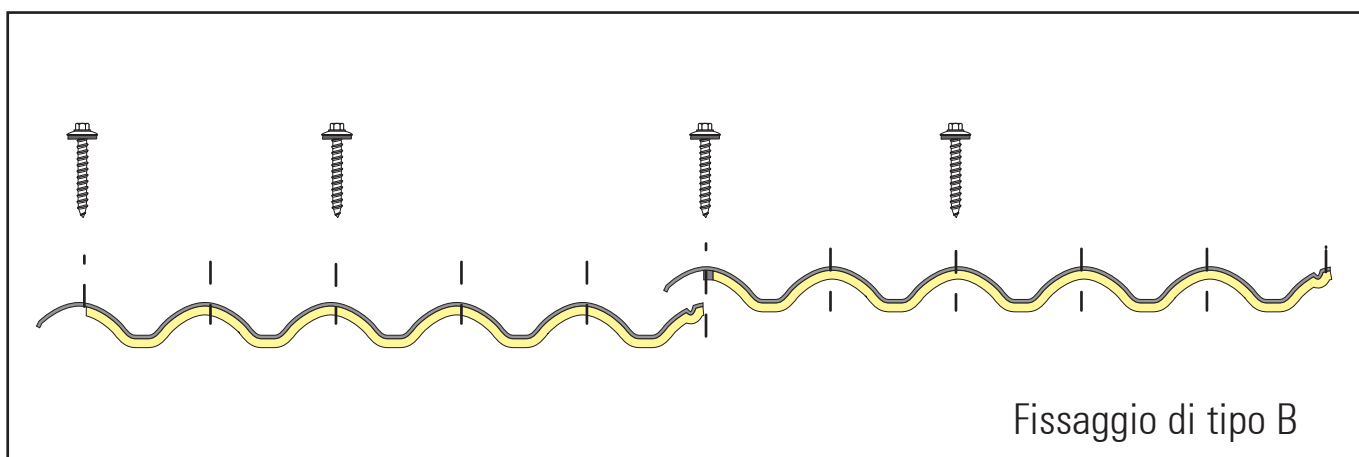
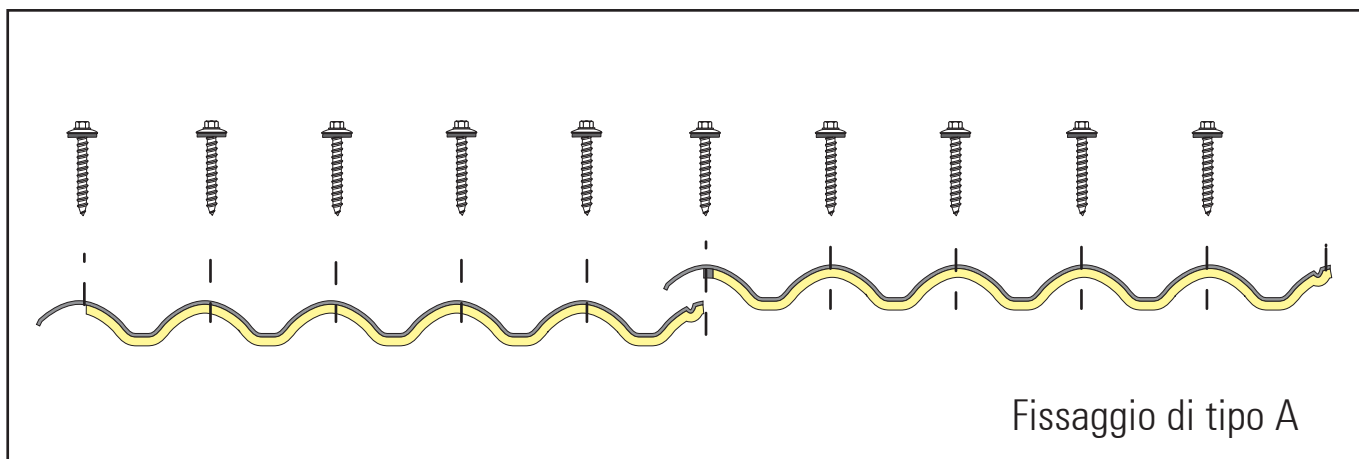
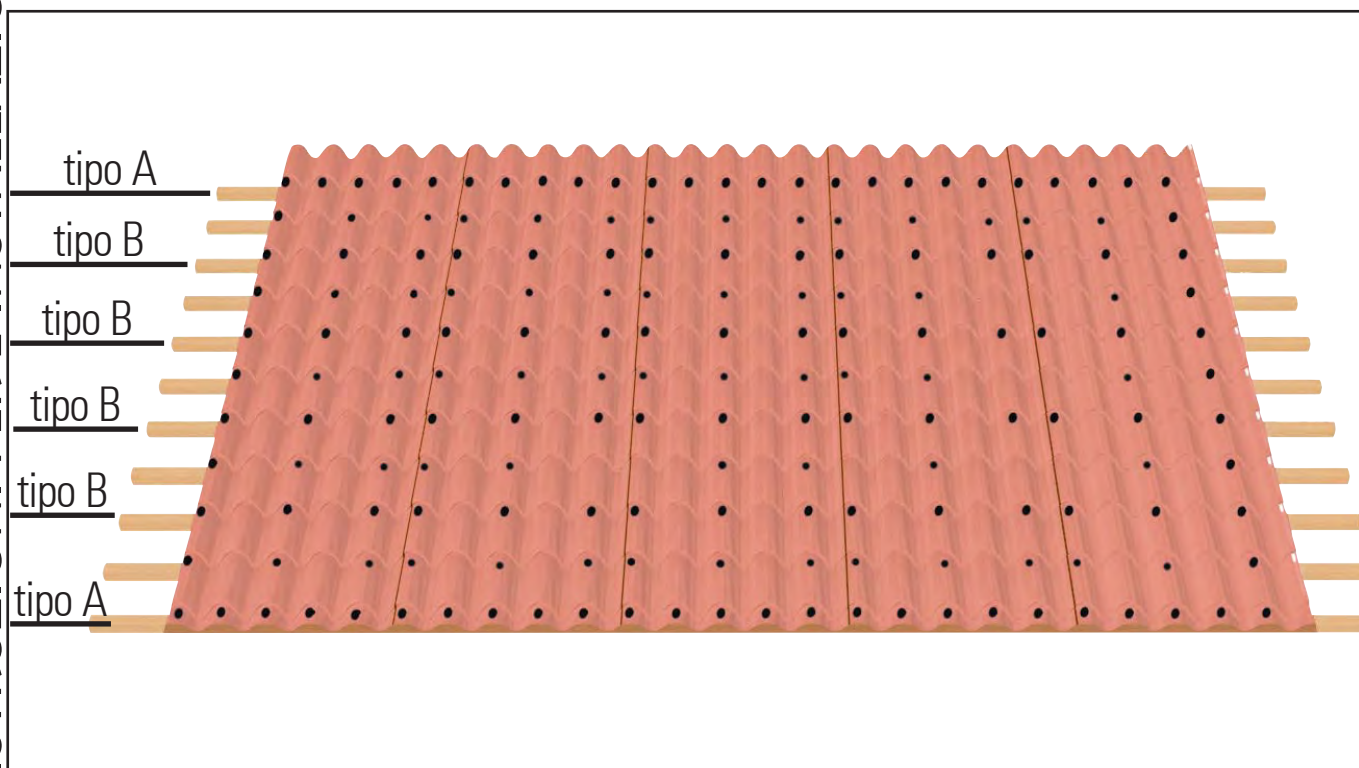

IsoCoppo Tek

INDICAZIONI PER UN CORRETTO FISSAGGIO DELLE LASTRE

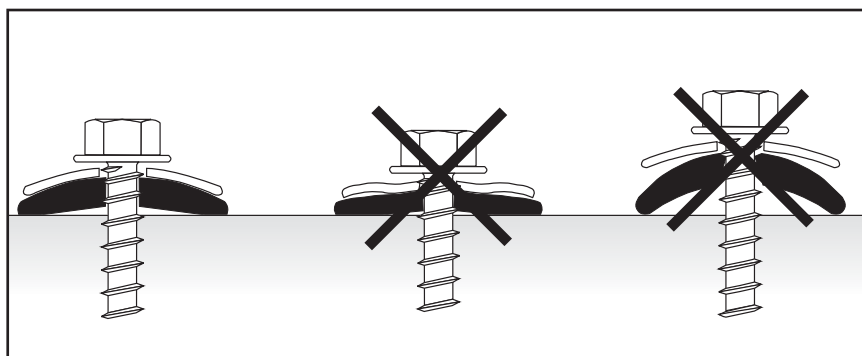

Il sistema di Fissaggio Alublok

Il sistema di Fissaggio Alublok, con la sua speciale guarnizione in EPDM, consente di ottenere ottimi risultati, in particolare anche a fronte del problema della dilatazione termica delle lastre.

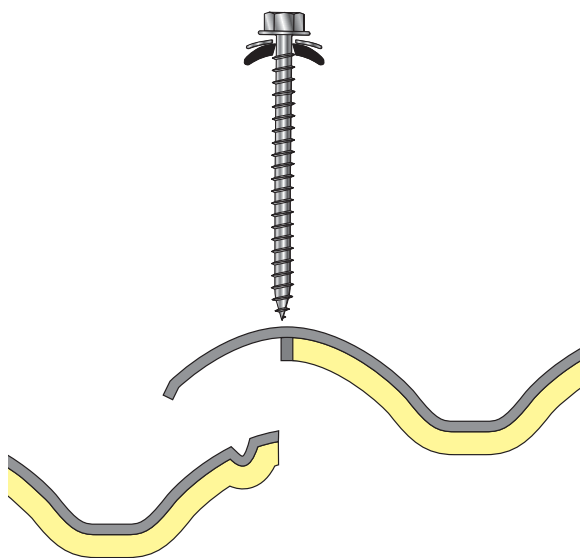

Sovrapposizione laterale fase A

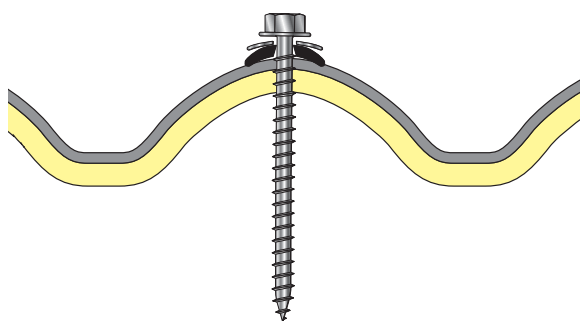

Sovrapposizione laterale fase B



IsoCoppo Tek

POSA DELLE LASTRE

ISTRUZIONI PER L'INSTALLAZIONE

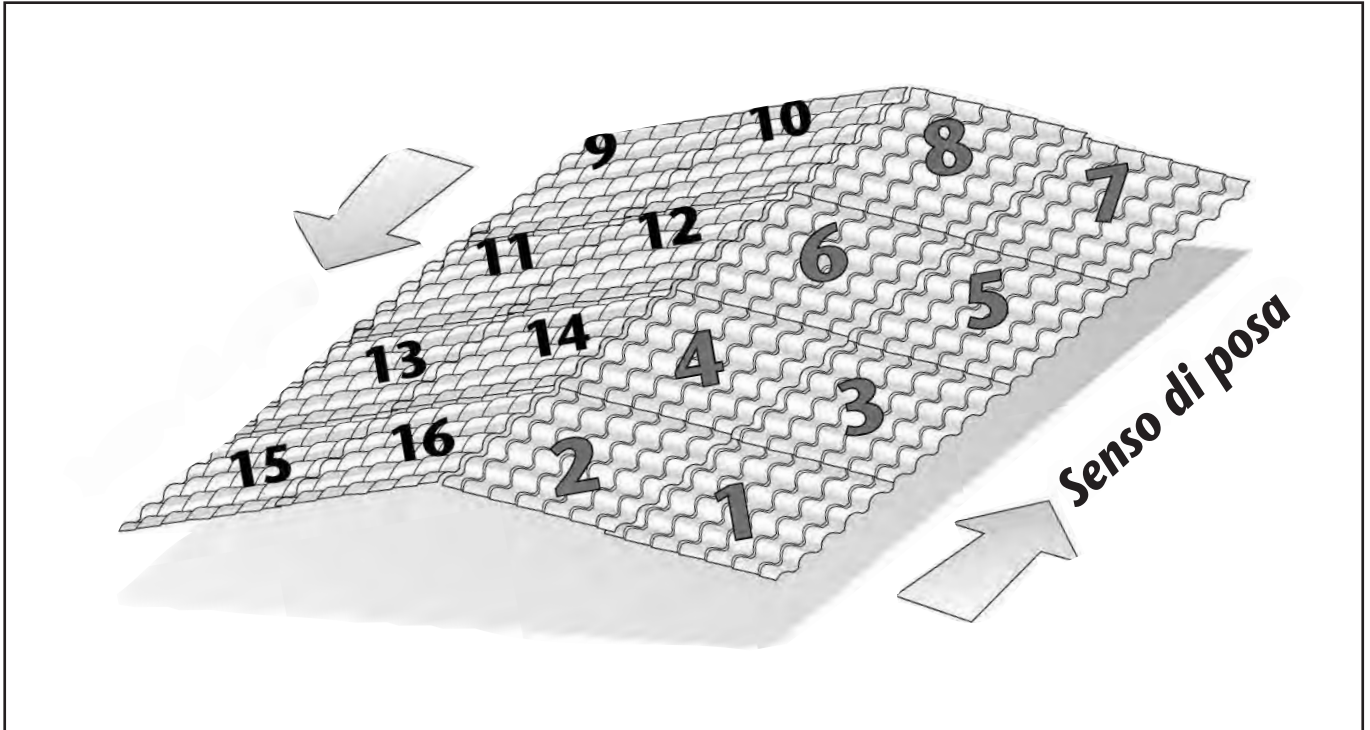

NO

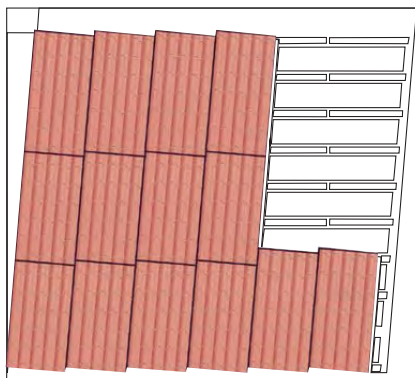

Esempio errato in cui si mostra la posa delle lastre in un tetto fuori squadra e dove si mantiene il parallelismo a lato anziché lo squadra di gronda.

SI

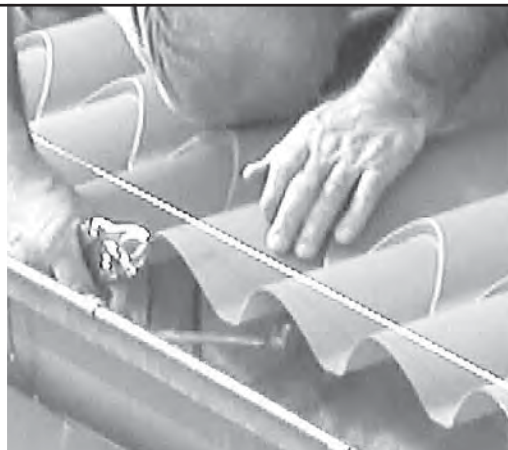
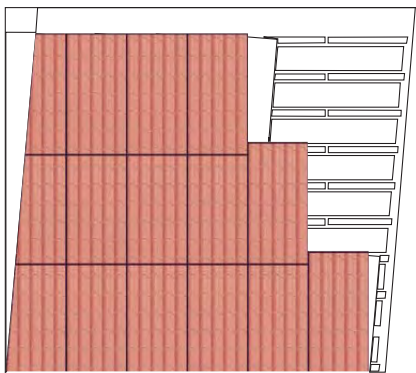

Posa con squadra a 90° da linea gronda

IsoCoppo Tek

APPLICAZIONI

APPLICAZIONI

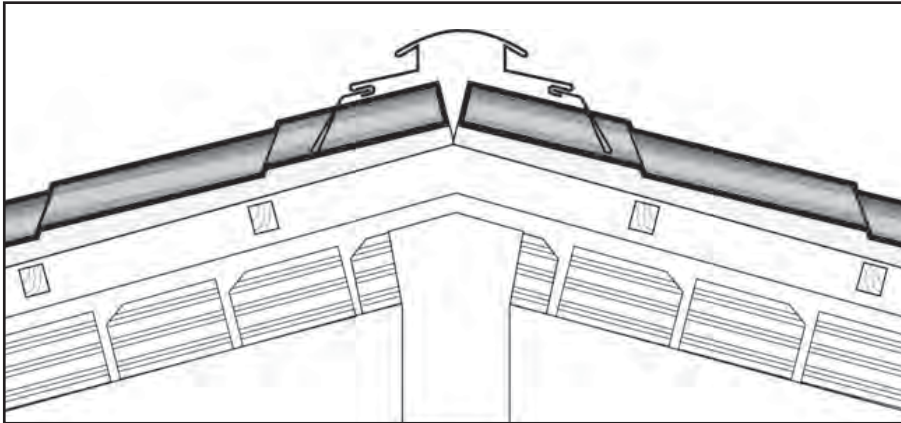

Particolare di colmo

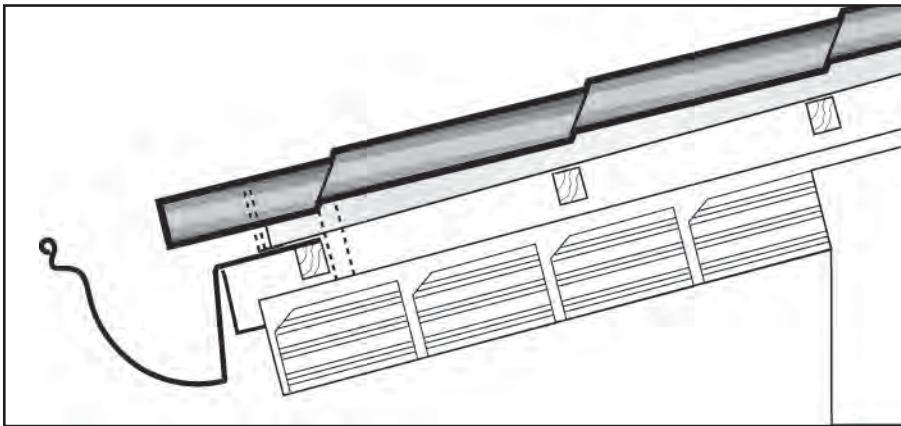

Particolare di gronda

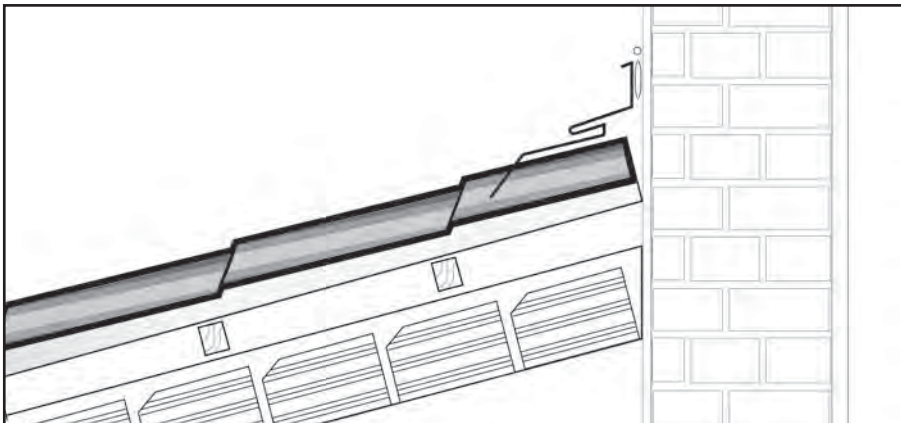

Raccordo a muro

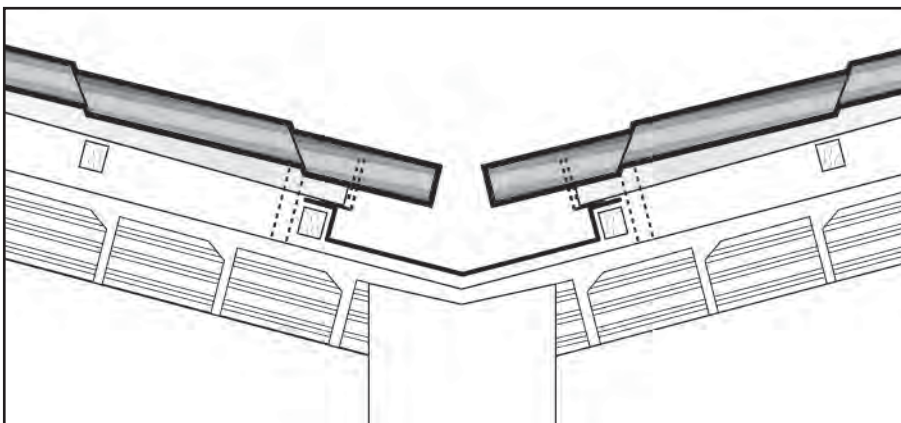

Particolare conversa

IsoCoppo Tek

STOCCAGGIO

STOCCAGGIO

